

# XL Vu™

## クイックマニュアル

ケースから本体を取り出す  
挿入チューブとハンドセットを  
持ってケースから取り出します。

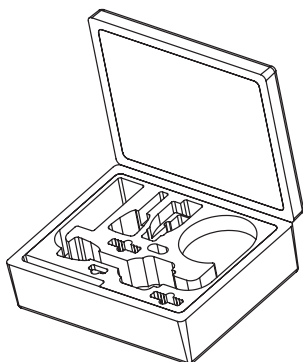



### 電源を入れる

電源プラグをコンセントに差し込み、

 キーを押すと電源が入ります。

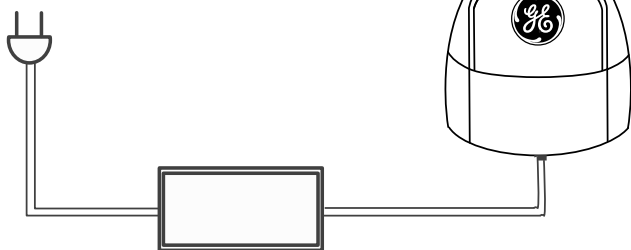
画面に映像が現れたら操作を開始することができます。



 **注意：**感電事故や製品の故障を防ぐため、挿入チューブ、本体、作業ツールが直接コネクタや電源に触れないよう注意してください。

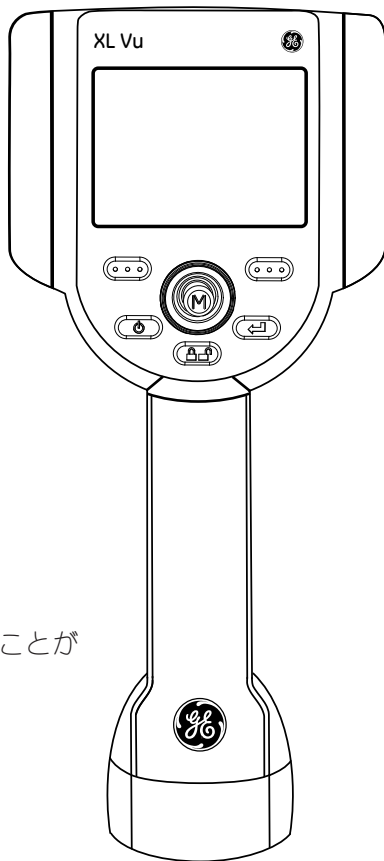





## 操作キー

左ソフトキー ：画面に「戻る」の文字が表示されているときにこのキーを押すと1つ前の画面に戻ります。「記録」が表示されている場合は、このキーで画像を記録することができます。

電源/終了  キー：本体の電源の入/切に使用します。メニュー表示や画像管理画面を終了する場合にもこのキーを使用します。

ジョイスティック：プローブのアングル操作とメニュー選択に使用します。ジョイスティックの中心を押すとライブメニューが表示されます。上下左右に動かせばメニュー・サブメニューの選択ができます。

アングルロックキー ：プローブのアングルを固定させます（アングル操作にはジョイスティックを使用）。ロックをかけると鍵マーク  が画面に表示されます。ロックを解除するには再度このキーを押します。ロックを解除すると鍵マーク  は消えます。キーを長押しするとアングル部が伸びてまっすぐの状態に戻ります。まっすぐの状態になるとホームポジションマーク  が画面に表示されます。

フリーズ/ENTERキー ：画像のフリーズと、操作実行のENTERキーとして使用します。

右ソフトキー ：メニューの選択に使用します。

## 静止画を撮影する

撮影位置を決定したらフリーズボタンを押します。画面に「保存」の文字が表示されたら右ソフトキー  を押して保存します。あるいは、画面をフリーズさせずに  キーを長押しして自動保存します。

## 動画を記録する

画面に「記録」の文字が表示されている状態で左ソフトキー  を長押しします。動画記録中は赤色のアイコンが画面右上に表示されます。記録を停止すると自動的に動画が保存されます。

## 電源を切る

「システムシャットダウン」のメッセージが表示されるまで  キーを押します。本体の電源が切れると操作キーのバックライトとプローブのLEDライトが消えます。

## 本体をケースに戻す

画面を上にしてハンドセットと挿入チューブをケースの型に入れます。

